

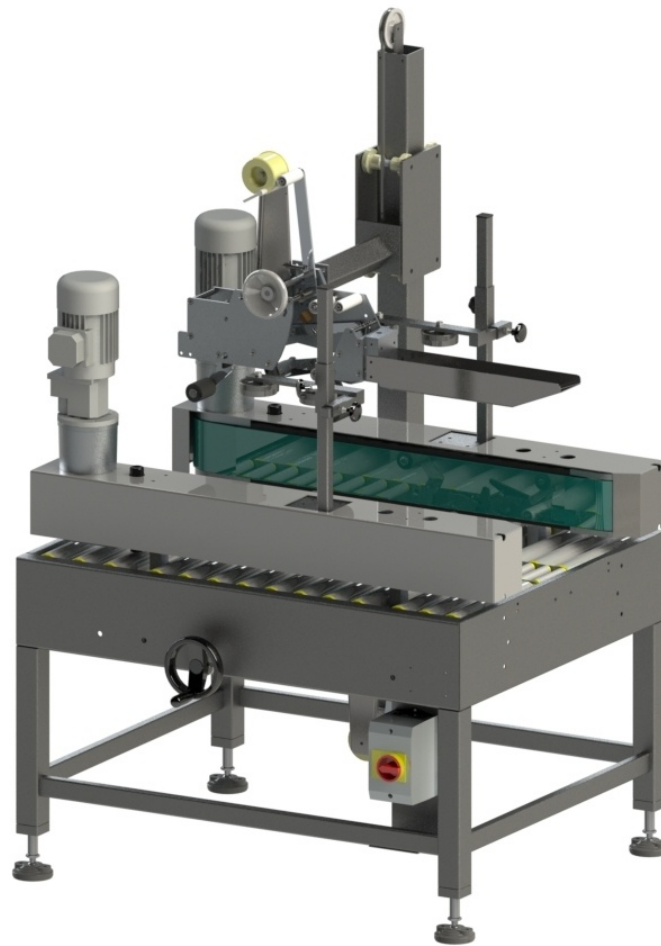

Kartonverschliesser
V-100-SKB

Tausendfach bewährt

Robust und zuverlässig!

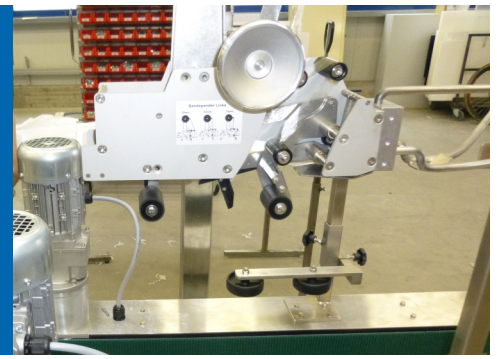

Designed,
developed and
made in Germany



◆ Leistung bis zu 15 Kartons pro Minute



◆ Oben- und Unterverlust mit
Selbstklebeband



◆ Maschinenbedienung über Hauptschalter mit
Not-Aus-Funktion
◆ Werkzeuglose, manuelle Formatumstellung in
weniger als einer Minute

Knecht Klebebandaggregate zählen zu besten im Markt

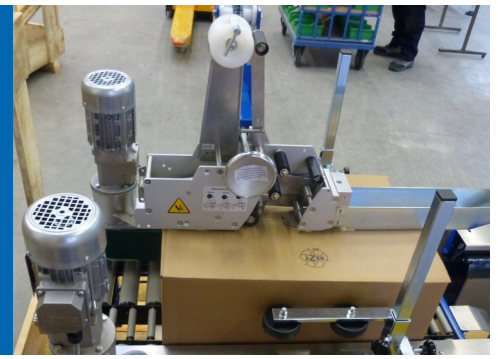

Optionale Zusatzausstattung

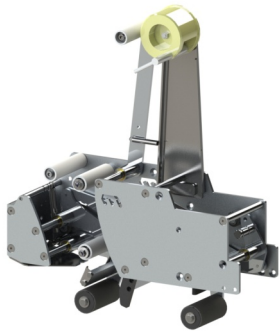

Bandspendeaggregat zur Verarbeitung von 38mm oder 75mm breiten Klebebändern



Feststellbare Fahrrollen

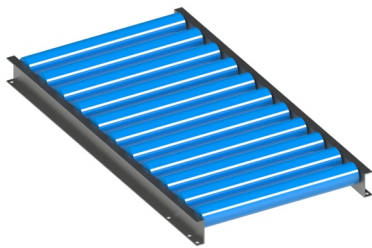

Schwerkraftrollenbahn in verschiedenen Längen erhältlich



Packrollenbahn mit Schachtelklemmblech



Scherenröllchenbahn für flexible Streckeführung

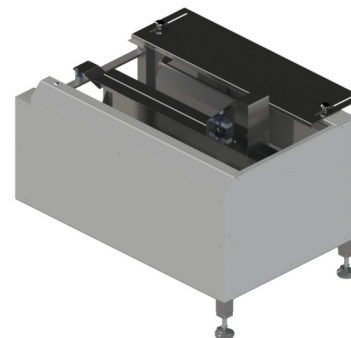

Bodenfaltgerät inklusiv pneumatisch, angetriebenem Abschieber

Formatbereich

Länge: 150 - 600 mm
 Breite: 130 - 400 mm
 Höhe: 120 - 500 mm
 Leistung: 15 Kartons/min.
 Maschinenabmessungen
 (L x B x H)
 1000 x 1050 x 1750 mm

Bedienseite links

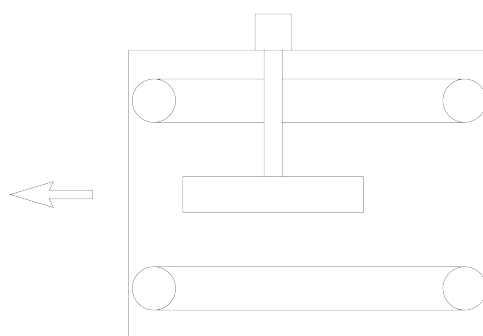

Bedienseite rechts

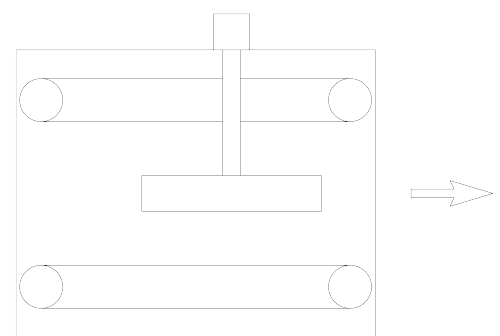



Maschinenbau KNECHT GmbH
Neustraße 19
56348 Weisel

Tel.: +49 (6774) 9201-0
Fax: +49 (6774) 9201-10
info@mb-knecht.de
www.mb-knecht.de



Wir beraten Sie gerne!

Und freuen uns darauf, Sie in einem unverbindlichen Beratungsgespräch näher kennenzulernen. Selbstverständlich adaptieren wir die Maschine speziell auf Ihre Aufgabenstellung und Ihre Wünsche. Kontaktieren Sie uns einfach per E-Mail oder telefonisch.

UNSERE PARTNER

